

***DI*NGO**

T110

РУКОВОДСТВО ПО ЭКСПЛУАТАЦИИ

ВАЖНО! Ознакомьтесь перед началом эксплуатации!

Не допускается запуск двигателя транспортного средства с незакрытыми и незапертыми капотом, защитными ограждениями и кожухами. Запуск двигателя при температуре окружающей среды ниже 30 °С не гарантируется. Ручной аварийный запуск двигателя не предусмотрен.

Способы облегчения запуска двигателя при сильном морозе:

1. Когда вы закончили поездку, до того, как выключить двигатель, несколько раз интенсивно нажмите на газ. Свечи зажигания очистятся и завести в следующий раз снегоход будет проще.
2. Используйте специальный спрей типа «Быстрый старт». Делают их на основе диэтилового (медицинского) эфира, который воспламенится в любой мороз. Брызгать средство нужно в воздухозаборник и сразу пытаться заводить, пока не испарилось. Испаряется эфир очень быстро, даже на морозе.
3. Периодически заводите снегоход, прогревая двигатель. При температуре порядка -30 градусов, двигатель остывает до температуры воздуха практически за 30-40 минут.
4. Установка предпусковых подогревателей.
5. Снимать АКБ со снегохода во время длительной стоянки.

Благодарим Вас за покупку снегохода DINGO. Данное руководство содержит важную информацию по технике безопасности. Предоставляет сведения о специальных приемах и практических навыках, необходимых для управления этим транспортным средством, а также включает инструкции по безопасному управлению и необходимому техническому обслуживанию.

Вождение снегохода – увлекательное занятие, и мы надеемся, что вы получите истинное удовольствие.

В процессе производства этого транспортного средства были соблюдены все существующие и действующие законы и нормы, касающиеся шума и воздействия на окружающую среду.

Прежде чем использовать Ваш новый снегоход, внимательно и до конца прочтите данное руководство. Оно содержит важную информацию по технике безопасности. Не управляйте снегоходом без надлежащего опыта.

Не давайте детям без присмотра управлять данным транспортным средством. Это может привести к тяжелым травмам. Даже подростки старше 16 лет могут не иметь практических навыков, способностей или умений, необходимых для безопасного управления снегоходом. Поэтому дети должны управлять данным транспортным средством строго под наблюдением взрослого. В целях безопасности убедитесь, что Вы можете использовать ваше транспортное средство на законных основаниях, этим Вы проявите заботу об окружающей среде и уважение к правам других людей.

Помните, Ваш снегоход **не предназначен для дорог общего пользования.**

Пожалуйста, ознакомьтесь со следующими условными обозначениями, которые помогут Вам лучше сориентироваться в данном руководстве и выделить особо важные условия эксплуатации и предостережения:



- Внимание! Важная информация!



- Внимание! Опасно для жизни!



- Осторожно! Огнеопасно!



- Осторожно! Едкие вещества и их пары!



- Осторожно! Взрывоопасно!



- Вам на заметку!

СОДЕРЖАНИЕ

Спасибо за покупку.....	1
Содержание.....	2
Техника безопасности.....	3
Идентификационные номера.....	6
Технические характеристики.....	7
Устройство снегохода.....	8
Порядок разборки / сборки.....	9
Основные органы управления.....	13
Подготовка к эксплуатации.....	17
Управление снегоходом.....	18
Периодическое обслуживание.....	19
Мойка и хранение.....	25
Регламентные работы.....	26
Схема электрооборудования.....	27
Условия гарантии.....	28
Гарантийный талон.....	30
Талоны технического обслуживания.....	31
Гарантийные талоны.....	35
Для заметок.....	37

Снегоход не является игрушкой и может быть опасным в управлении.

Управление снегоходом отличается от управления другими транспортными средствами, включая квадроциклы и автомобили. Даже при совершении обычных маневров, таких как повороты, въезд в гору или езда по неровной поверхности, могут легко произойти столкновение или переворачивание транспортного средства, если не будут соблюдены все меры предосторожности.

- Внимательно прочитайте данное руководство и все обозначения и следуйте прописанным инструкциям по управлению.
- Не управляйте снегоходом, не имея надлежащей подготовки.
- Не допускайте до управления снегоходом людей, не имеющих соответствующего водительского удостоверения и необходимого опыта управления.
- Запрещается управление снегоходом в состоянии алкогольного или наркотического опьянения.
- Всегда будьте предельно осторожны и двигайтесь с медленной скоростью при движении по незнакомой местности. Будьте готовы к изменениям условий рельефа при управлении снегоходом.
- Всегда держите обе руки на руле, а обе ноги на подножках во время вождения.
- Не управляйте снегоходом на спусках, слишком крутых для данного транспортного средства и для вашего опыта. Потренируйтесь на маленьких спусках, прежде чем приступать к большим.
- Не допускаются прыжки и другие трюки.

- Никогда не выбирайте слишком высокую скорость, если она не соответствует вашим навыкам и условиям эксплуатации. Всегда выбирайте скорость в соответствии с дорогой, степенью видимости, условиями эксплуатации и вашим опытом.
- Всегда следуйте правилам осмотра и технического обслуживания, указанным в данном руководстве. Перед каждым использованием снегохода убедитесь, что он в исправном состоянии и безопасен для управления.
- Не допускается управление снегоходом без защитного шлема соответствующего размера. Также необходимо надеть средство для защиты глаз, теплую одежду, соответствующую погодным условиям.
- При езде на дальние расстояния всегда имейте с собой резервный запас топлива, который позволит Вам вернуться обратно, или доехать до ближайшей АЗС.
- Перед каждым использованием снегохода убедитесь, что он в исправном состоянии и безопасен для управления.
- Всегда следуйте соответствующим инструкциям данного руководства при пересечении наклонной поверхности. Избегайте горок с чрезмерно скользкой или поврежденной поверхностью. Переместите ваш вес в сторону подъема. Никогда не разворачивайте снегоход на горке, пока не отработаете технику разворота на ровной поверхности. По возможности избегайте пересечения крутых горок.
- Всегда следуйте соответствующим инструкциям данного руководства при спуске и торможении на горке. Осмотрите внимательно дорогу перед спуском. Переместите ваш вес назад. Никогда не спускайтесь с горки на высокой скорости. Избегайте спуска с горы под углом, что может заставить снегоход наклониться в сторону. По возможности спускайтесь строго вниз.

- Никогда не превышайте допустимую нагрузку на снегоход. Перевозимый груз должен быть равномерно распределен и безопасно закреплен. Снизьте скорость и следуйте инструкциям данного руководства при перевозке груза или прицепа. Оставьте большую дистанцию для торможения.
- Никогда не ремонтируйте снегоход при помощи несоответствующего оборудования или приспособлений.
- Всегда следуйте соответствующим инструкциям данного руководства при въезде на горку. Сначала проверьте поверхность дороги. Никогда не въезжайте на горку по слишком скользкой дороге или дороге с поврежденным покрытием. Переместите ваш вес вперед. Никогда не въезжайте на горку на высокой скорости.
- Всегда соблюдайте соответствующие рекомендации, если при въезде на горку заглох мотор или транспортное средство поехало назад. Для того чтобы при въезде на горку двигатель не заглох, сохраняйте равномерную скорость. Если двигатель заглох или транспортное средство поехало назад, следуйте специальной рекомендации данного руководства по торможению.
- Будьте осторожны при скольжении или заносе. Учитесь безопасному управлению при скольжении или заносе, тренируясь на пониженной скорости на ровной, гладкой поверхности. На чрезмерно скользких поверхностях, таких как лед, двигайтесь медленно и будьте очень осторожны, чтобы сократить риск скольжения или заноса.
- Не позволяйте детям до 16 лет управлять снегоходом.

ИДЕНТИФИКАЦИОННЫЕ НОМЕРА

Запишите идентификационный номер снегохода (VIN), номер двигателя и модель снегохода для ссылок на них в будущем.

1. Идентификационный номер ТС (VIN):

2. Номер двигателя:

3. Модель транспортного средства:

Идентификационный номер ТС (VIN) нанесен на раму снегохода. Номер двигателя нанесен на двигателе снегохода. Табличка с номером модели снегохода прикреплена заклепками к раме снегохода.

Номер модели снегохода необходимо указывать в случае заказа запчастей у официального дилера.

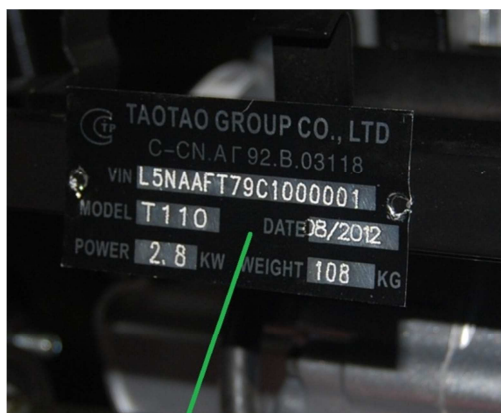

Номерная табличка



Номер двигателя

ТЕХНИЧЕСКИЕ ХАРАКТЕРИСТИКИ

Пункт	Технический параметр
Размеры Д x Ш x В	2220x880x920 мм
Высота по седлу	600мм
Вес сухой	108 кг
Передняя подвеска	Независимая маятниковая подвеска
Тормозная система	Гидравлическая
Тормоз	Дисковый
Двигатель	Одноцилиндровый, четырехтактный, с воздушным охлаждением
Максимальная мощность	5,5 кВт (8500об/мин)
Система питания	Карбюратор
Рабочий объем	110 см ³
Коробка передач	Автоматическая
Главная передача	Цепь
Система запуска	Электрический стартер
Марка топлива	92# бензин
Емкость топливного бака	5л
Движитель	Гусеничный с переднем расположением ведущих звездочек
Гусеница	Резинотканевая, армированная
Механизм натяжения гусеницы	Винтовой
Лыжи	Опорно-поворотные
Максимальная грузоподъемность	150 кг
Максимальная скорость	40 км/ч

УСТРОЙСТВО СНЕГОХОДА

1. Инструментальный ящик
2. Сиденье
3. Рычаг переключения режимов трансмиссии
4. Крышка бензобака
5. Руль
6. Передняя фара
7. Амортизатор
8. Лыжи
9. Глушитель
10. Двигатель
11. Защита цепи
12. Гусеничный блок
13. Багажник
14. Задний фонарь
15. Замок зажигания
16. Рулевая тяга
17. Карбюратор
18. Аккумулятор
19. Боковой светоотражающий элемент
20. Брызговик
21. Задний светоотражающий элемент

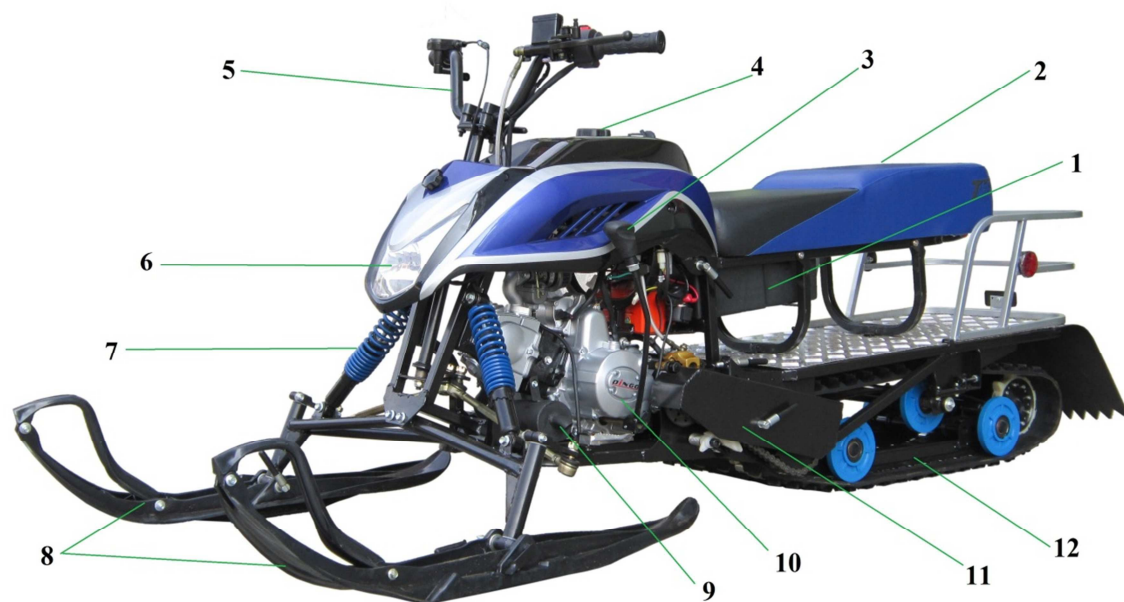

ПОРЯДОК РАЗБОРКИ / СБОРКИ

1. Снимаем сиденье, отключив разъем фонаря под ним. Откручиваем болты, крепящие пластик и раму сиденья.

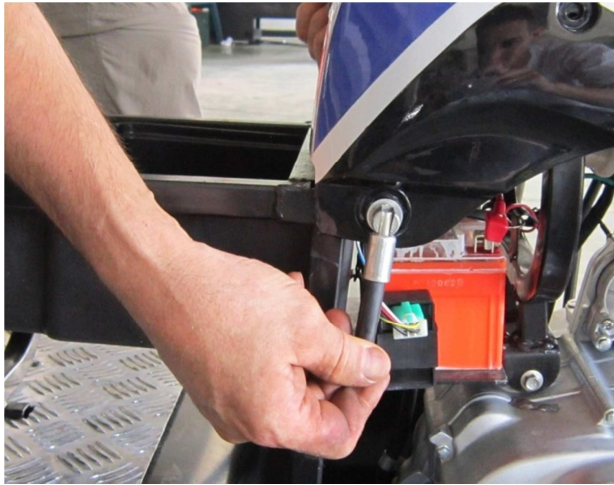

2. Открутив барашек крепления пластика, расположенного над фарой, отгибаем и снимаем пластик блока двигателя.



3. Отключаем разъем фары.



4. Потянув на себя, вытаскиваем раму сиденья.



5. Откручиваем кожух цепи.



ПОРЯДОК РАЗБОРКИ / СБОРКИ

6. Ослабляем натяжитель цепи.

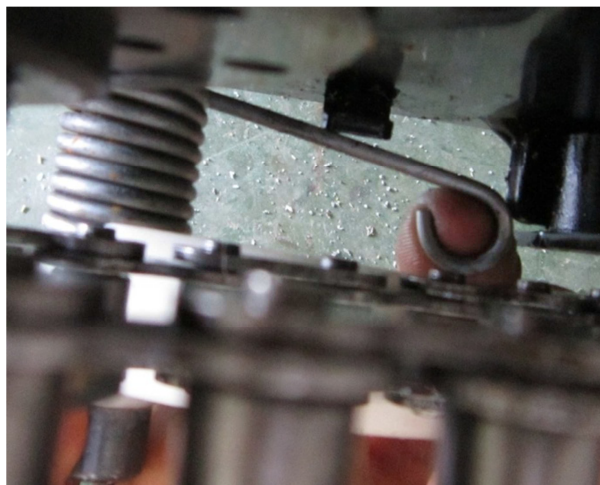

7. Откручиваем и снимаем руль. Укладываем его на бензобак.



8. Откручиваем болты, крепящие переднюю подвеску.

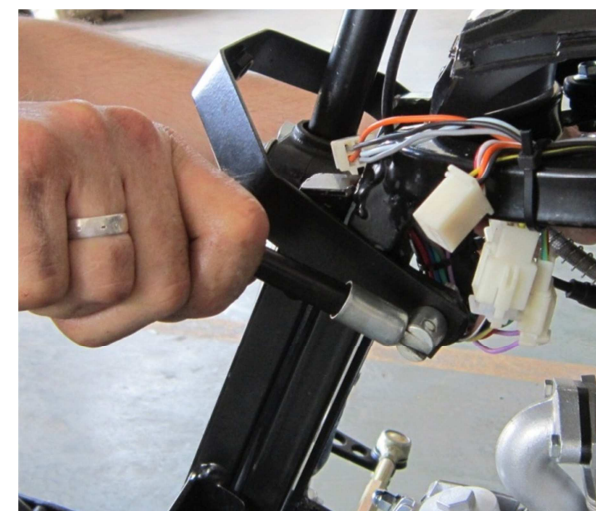

ПОРЯДОК РАЗБОРКИ / СБОРКИ

9. Тянем на себя рулевой вал и снимаем переднюю подвеску.



10. Скручиваем и снимаем лыжи.

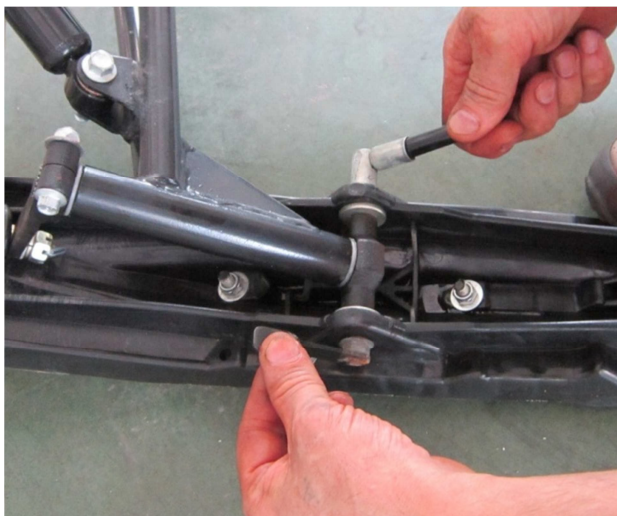

11. С двух сторон откручиваем болты, соединяющие блок двигателя и багажник и гусеничный блок.



12. Поднимаем гусеничный блок за багажник и складываем снегоход.



ПОРЯДОК РАЗБОРКИ / СБОРКИ

13. Снимаем цепь.



14. Вытаскиваем гусеничный блок из направляющих.

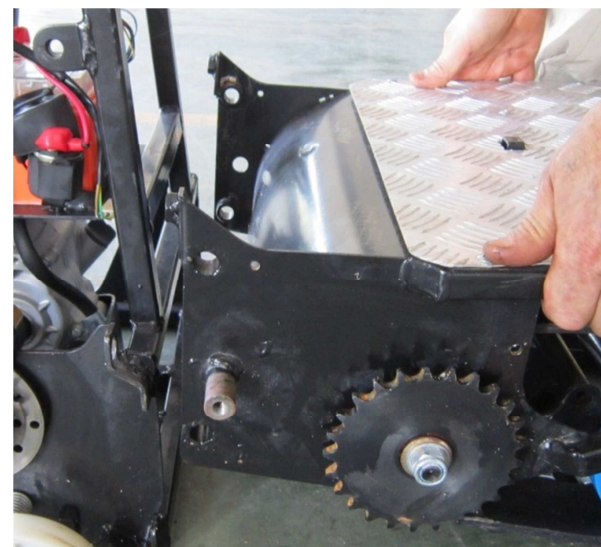

15. Откручиваем и снимаем багажник.



**СБОРКУ СНЕГОХОДА
ПРОИЗВОДИТЬ В ОБРАТНОЙ
ПОСЛЕДОВАТЕЛЬНОСТИ.**

**ПОСЛЕ СБОРКИ
НЕОБХОДИМО ПРОВЕРИТЬ
РАБОТОСПОСОБНОСТЬ ВСЕХ
УЗЛОВ И АГРЕГАТОВ
СНЕГОХОДА.**

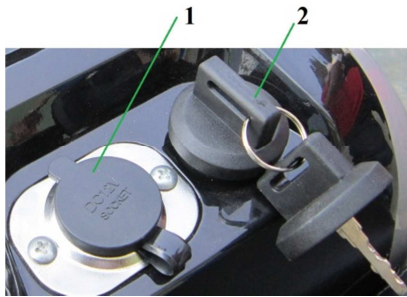

«Прикуриватель» (1):

«Прикуриватель» расположен рядом на панели за бензобаком, предназначен для питания от сети 12В внешних устройств. Рабочее напряжение: 12В. Суммарный ток: 5 А. Максимальная суммарная мощность: 120 Вт. **Предназначен для слаботочных изделий!**

Замок зажигания (2):

Замок зажигания расположен на панели за бензобаком.

Положение «OFF» - вся цепь разорвана; ключ может быть вынут из замка зажигания.

Положение «ON» - вся цепь замкнута; двигатель можно запустить; ключ вынуть нельзя.

Органы управления правой рукоятки:

1. Винт ограничителя скорости:

Данный винт предназначен для ограничения максимальной мощности двигателя и уменьшения максимальной скорости движения снегохода.

2. Рычаг дросселя:

Для ускорения нажмите на рычаг дросселя. Для замедления отпустите рычаг дросселя. Перед запуском двигателя проверьте рычаг дросселя, убедившись, что он работает плавно. Удостоверьтесь, что рычаг возвращается в положение холостого хода, как только он становится свободным.

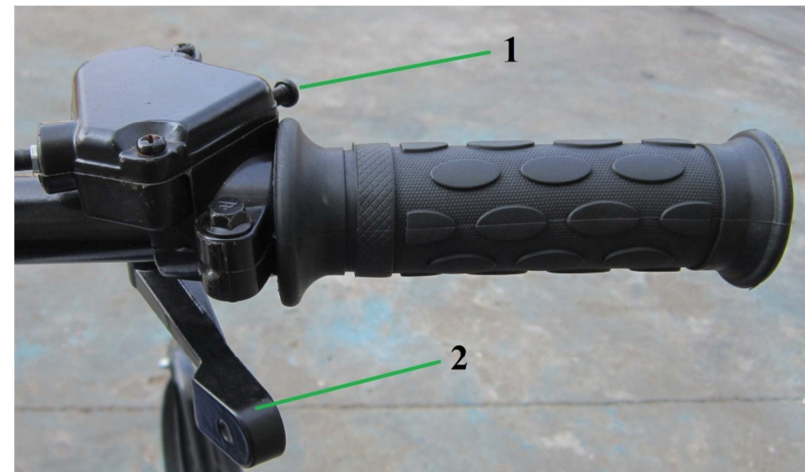

Прикуриватель предназначен для слаботочных изделий. Не предназначен для использования потребителей мощностью более 120 Вт и силой тока более 5 А.

Не оставляйте включенным свет передних фар, если двигатель не работает. Это может привести к полной или частичной разрядке аккумуляторной батареи.

ОСНОВНЫЕ ОРГАНЫ УПРАВЛЕНИЯ

Органы управления левой рукоятки:

1. Кнопка отключения двигателя:

«»: Переключатель должен находиться в этой позиции при запуске двигателя.

«»: При переводе переключателя в эту позицию двигатель остановится.

2. Рычаг стояночного тормоза.

Для включения стояночного тормоза выжмите ручку тормоза и переместите рычаг стояночного тормоза вниз.

3. Ручка тормоза.



4. Кнопка включения фары:

«»: При нахождении переключателя в этом положении фара головного света и задний фонарь выключены;

«»: Переведите переключатель в данное положение для включения ближнего света фары;

«»: Переведите переключатель в данное положение для включения дальнего света фары.

5. Кнопка запуска двигателя:

«»: Для запуска двигателя необходимо нажать данную кнопку при нажатой ручке тормоза и положении кнопки отключения двигателя в положении «». Не нажимайте кнопку запуска двигателя на работающем двигателе, это может привести к выходу из строя снегохода.

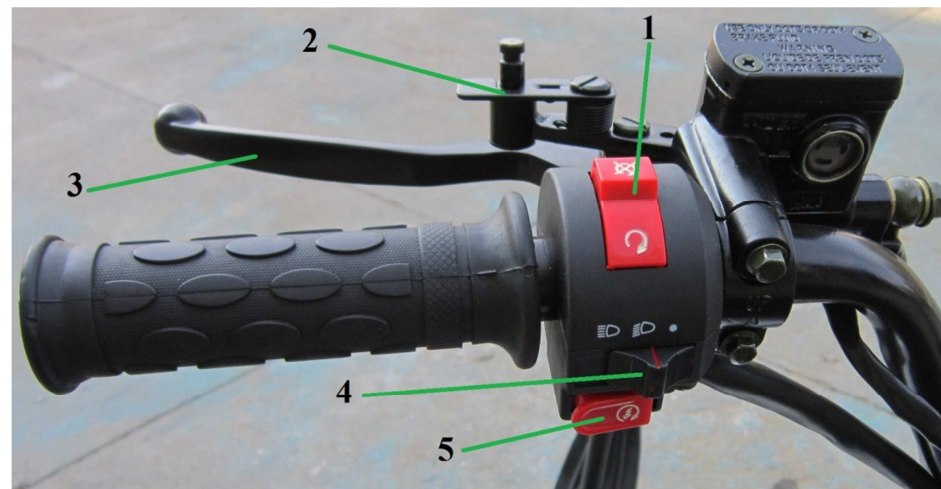

Всегда перед поездкой проверяйте работу плавности работы ручки дросселя. Если ручка дросселя заедает – откажитесь от поездки до исправления этой неисправности. Езда с неисправным дросселем опасна.



Спидометр:

Снегоход оснащен цифровым спидометром, информирующим о скорости движения снегохода.

1. Шкала указателя скорости, в километрах в час;
2. Счетчик пройденного пробег, в километрах.

Топливный бак:

1. Указатель уровня топлива;
2. Крышка топливного бака.

Максимальная вместимость топливного бака составляет 5 литров. Заправляйте снегоход только бензином с октановым числом 92. На время заправки заглушите двигатель. При снятии крышки топливного бака поворачивайте ее медленно. Для затяжки поверните вправо. Уровень бензина не должен быть выше отметки, иначе топливо будет выплескиваться. Не заливайте добавки в бензин – их использование может вывести из строя двигатель.

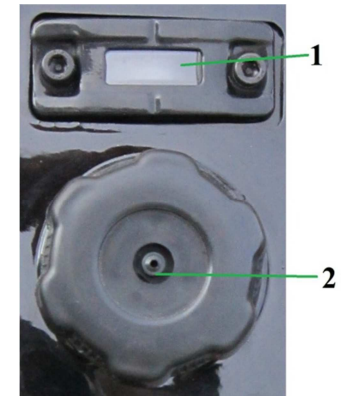

Топливный кран:



ВЫКЛ.

ВКЛ.

Топливный кран расположен ниже уровня бензобака. Он имеет три положения:

«ON» (Вкл.) – нормальное положение во время работы снегохода. Бензин проходит через топливный кран в карбюратор.

«OFF» (Выкл.) – положение крана во время стоянки снегохода. Бензин не поступает в карбюратор.



С осторожностью проводите заправку снегохода, так как бензин относится к легковоспламеняющимся жидкостям, пары его взрывоопасны. Не курите во время заправки снегохода, а также не заправляйтесь вблизи источников открытого огня – это может привести к материальному и физическому ущербу.

ЗАПРЕЩАЕТСЯ эксплуатация снегохода при подтекании топлива из карбюратора.

ОСНОВНЫЕ ОРГАНЫ УПРАВЛЕНИЯ



Трансмиссия:

1. «R» - Позиция «Реверс»;
2. «N» - Нейтраль;
3. «D» - Позиция движения вперёд;

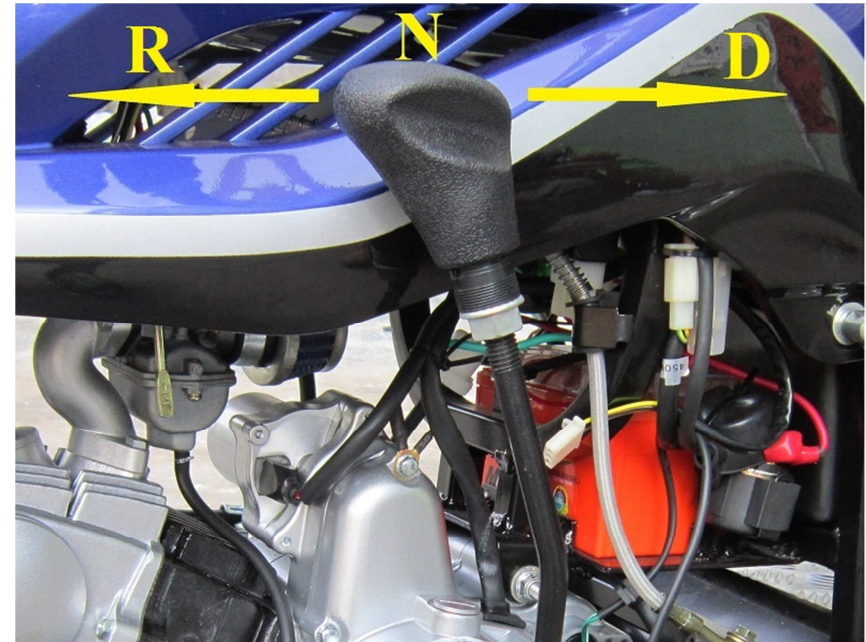

Рычаг переключения режимов трансмиссии служит для переключения на задний или передний ход, а также включения нейтральной передачи.

Переключение режимов трансмиссии осуществляется только при полной остановке снегохода, запрещено переключение на ходу. Задний ход можно использовать только на ровной поверхности.

Для перевода трансмиссии в режим «Позиция движения вперёд» переведите рычаг в положение «D» - на себя. Для перевода трансмиссии в режим «Реверс» переведите рычаг в положение «R» - от себя.



Переключение режимов трансмиссии осуществляется только при полной остановке снегохода, запрещено переключение на ходу. Задний ход можно использовать только на ровной поверхности.

Проверка перед поездкой:



Проверьте снегоход перед поездкой. Приведенные здесь пункты занимают лишь несколько минут, но в результате могут сэкономить время и обеспечить безопасность во время поездки.

Уровень топлива – проверить на наличие его утечки. Тормоз – проверить, при необходимости отрегулировать свободный ход. Гусеница – проверить на повреждения. Дроссель – проверка рычага газа и крепление троса, а также свободный ход рычага газа - при необходимости отрегулировать или заменить. Свет и сигнальные фонари – убедиться в нормальной работе. Рулевой механизм – проверить легкость поворота и устойчивость. Проверьте бензопровод и убедитесь в его герметичности и безопасности. Если бензопровод старый или треснувший, замените его.

При заправке не позволяйте топливу переполнять бак и вытекать из горловины. Электрические детали между катушкой зажигания и свечой должны быть плотно соединены во избежание несчастного случая.

Запуск двигателя:

Никогда не запускайте двигатель в закрытом непроветриваемом помещении. Это опасно для жизни.

Вставьте ключ в замок зажигания и поверните его в положение «ON». Рукой нажмите на рычаг тормоза. Переведите кнопку отключения двигателя в положение «». Нажмите кнопку электрозапуска «» и затем слегка нажмите на рычаг дросселя для подачи топлива, двигатель должен запуститься. Время нажатия кнопки электрозапуска не должно превышать 1-3 секунд. Если двигатель сразу не запускается, сделайте перерыв в 30 секунд и попробуйте запустить снова, в противном случае аккумулятор слишком быстро разрядится.

После того как двигатель запустился, кнопку следует немедленно отпустить. При работающем двигателе кнопку электрозапуска нажимать нельзя, это приведет к поломке. Для продления срока службы двигателя, после запуска холодного двигателя надо дать ему прогреться. Нельзя форсировать непрогретый двигатель.

Обкатка двигателя:

Чтобы двигатель хорошо работал и служил долго, он должен пройти обкатку. Для нового снегохода обкатка составляет 1200 км. Правильное обращение с новым снегоходом во время обкатки является жизненно важным для срока службы двигателя. Во время обкатки все работающие детали притираются друг к другу и калибруют рабочий зазор. Поэтому первые 1200 км выполняйте следующее:

- 0-600 км: скорость не должна превышать 30 км/ч, время непрерывной работы не должно быть больше 1 часа.
- 600-1200 км: скорость не должна превышать 40 км/ч, время непрерывной работы не должно быть больше 2 часов.

Обязательно замените масло в картере после пробега первых 300 км и выполните техобслуживание. Это поможет добиться наилучшей работы и долгой службы двигателя. Обратитесь в официальный сервисный центр за советом или ремонтом при возникновении неисправности двигателя в период обкатки.

УПРАВЛЕНИЕ СНЕГОХОДОМ

Перед первой поездкой на снегоходе поставьте прямо ноги на подножки, руки положите на руль с рычагами управления. Заведите двигатель, перед тем, как тронуться, дайте ему прогреться, нажмите на тормоза, а после этого переведите рычаг управления трансмиссией в положение «D». Отпустите тормоза и, для того, чтобы тронуться с места, плавно нажмите на дроссельную заслонку большим пальцем правой руки. Скорость снегохода регулируется нажатием на дроссельную заслонку. Во время первой поездки двигайтесь медленно. Знакомство со снегоходом и обучение способам его управления необходимо производить на ровной местности.

Для того, чтобы совершить поворот или разворот, поверните руль в ту сторону, в которую необходимо повернуть, при этом необходимо наклонить верхнюю часть корпуса внутрь поворота, перенеся вес тела на внешнюю подножку снегохода. Это позволит совершить поворот более плавно.

Перед каждой поездкой производите проверку всех узлов и агрегатов снегохода.

При движении всегда соблюдайте следующие меры предосторожности:

1. Снижайте скорость перед въездом на неровную поверхность;
2. Старайтесь избегать резких, крутых поворотов, которые могут привести к заносу машины.

При совершении подъема всегда соблюдайте следующие меры предосторожности:

1. Необходимо подниматься вверх строго по прямой линии держа ноги на подножках и перенеся вес тел вперед;
2. Старайтесь избегать подъемов на крутые возвышенности с углом подъема более 20 - 24°;
3. Находитесь на чеку и будьте готовы быстро сойти со снегохода.

Во время спуска со склона соблюдайте следующие меры предосторожности:

1. Необходимо спускаться вниз по строго прямой линии держа ноги на подножках и перенеся вес тел назад;
2. Максимально снизьте скорость движения.



Чрезмерно высокая скорость при спуске со склона может привести к потере контроля над снегоходом. Запрещается управлять в состоянии алкогольного или наркотического опьянения. Для вашей безопасности, во время поездок используйте шлем и элементы защиты. Запрещается управлять в возрасте до 16 лет. Данная модель не предназначена для дорог общего пользования.

Machine Oil	2W50							
	5W40 – 15W50							
	10W40 – 10W50							
	10W30							
C	-30	-20	-10	0	10	20	30	40
F	-22	-4	14	32	50	68	86	104

ПРОВЕРКА И ЗАМЕНА МОТОРНОГО МАСЛА

Моторное масло является важным фактором, влияющим на работу и срок службы двигателя. Запрещается применять обычное и трансмиссионные масла.

На заводе снегоход заправлен маслом для бензиновых двигателей марки 10W/30SF. Могут быть заменители класса SF. Что касается вязкости масла, можно его выбрать в соответствии с климатом, согласно рисунка. Для замены масла, необходимо слить из картера использованное, при необходимости промыть картер и залить новое масло.

Не выбрасывайте отработанное масло в мусоросборные контейнеры и не выливайте на землю или в дренажные стоки.

Проверка уровня масла:

Проверяйте уровень масла каждый день перед поездкой. Поставьте снегоход так, чтобы ребро двигателя, отмеченное на схеме красной линией, было параллельно земле. Прогрейте двигатель.

Выньте масляный щуп и очистите его от масла. Вставьте его в отверстие картера, не закручивая в резьбу, и выньте для проверки уровня. Уровень должен быть между верхней и нижней отметками.

При необходимости, добавьте в картер определенное количество масла марки 10W/30SF. Не перелейте выше верхней метки. Эксплуатация двигателя с недостатком масла может нанести вред и стать причиной поломки.

Замена моторного масла:

Для обеспечения быстрого и полного слива отработанного масла выполняйте процедуру замены масла при нахождении двигателя в положении, необходимом для проверки уровня масла, и при рабочей температуре двигателя. Для слива масла выверните масляный щуп и крышку сливного отверстия. Дождитесь, пока масло стечет полностью. Закрутите крышку сливного отверстия картера.

Залейте в картер двигателя масло рекомендованного типа через горловину масляного щупа (объем 1 литр). Запустите двигатель и дайте ему 3 - 5 минут поработать на холостом ходу. Через 2 - 3 минуты после остановки двигателя убедитесь, что уровень масла находится на верхней отметке контрольного окна. При необходимости долейте масло до верхнего уровня щупа. Убедитесь в отсутствии подтекания моторного масла.

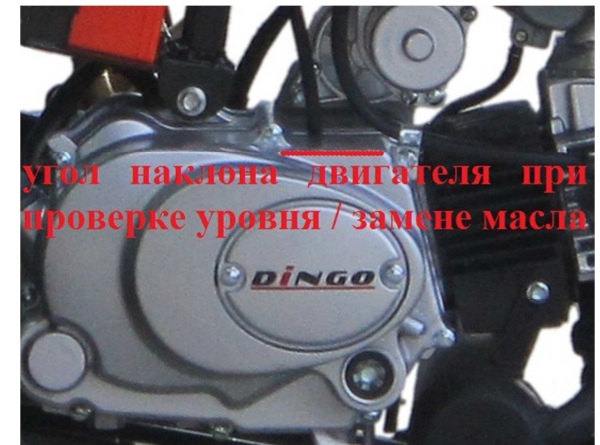

РЕГУЛИРОВКА КАРБЮРАТОРА

Самостоятельное изменение основных настроек карбюратора может негативно повлиять на устойчивую работу двигателя.

Регулировку оборотов холостого хода следует проводить на прогретом двигателе.

В случае, если вы испытываете затруднения с пуском двигателя в холодное время, используйте ручку подсоса карбюратора. Это существенно облегчит и ускорит запуск двигателя.

ПРОВЕРКА СВЕЧИ ЗАЖИГАНИЯ

Свеча зажигания является важным компонентом двигателя, состояние которого легко проверить. Состояние свечи зажигания может указывать на состояние двигателя. Например, очень белый цвет центрального электрода может указывать на утечку воздуха или проблему смесеобразования цилиндра. Не проводите попытки диагностировать такие проблемы самостоятельно – обратитесь к дилеру.

Вам следует регулярно проверять свечу и при необходимости чистить ее, что поможет продлить ее срок службы. Если разрушение электродов становится чрезмерным, Вам следует заменить свечу зажигания свечой соответствующего типа.

Перед установкой свечи зажигания, измерьте зазор между электродами. Он должен быть таким, как указано на фотографии.



С осторожностью проводите работы, связанные с обслуживанием элементов питания Вашего снегохода, так как бензин относится к легковоспламеняющимся жидкостям, а пары его взрывоопасны. Не курите во время технического обслуживания снегохода, а также не проводите работ вблизи источников открытого огня – это может привести к материальному и физическому ущербу.

ОБСЛУЖИВАНИЕ АККУМУЛЯТОРА

На снегоходе используется гелиевый не обслуживаемый аккумулятор 12V7Ah (12 вольт, 7 ампер-часа) – на рисунке под №1.

Если снегоход не используется длительное время, снимите с него аккумуляторную батарею, чтобы уменьшить ее разрядку. Сначала снимите отрицательный провод. После подзарядки аккумулятора храните его в темном проветриваемом помещении. Если аккумулятор оставлен в снегоходе, надо отсоединить отрицательный провод.

Регулярно снимайте аккумулятор и очищайте плюсовую и минусовую клеммы. Сначала подсоединяйте плюсовой провод, а затем минусовый. Надежно закрепите провода на клеммах.

При замене используйте аккумулятор с аналогичными характеристиками.

ТОРМОЗНАЯ СИСТЕМА

Данная модель снегохода оснащена гидравлическим тормозом. Тормоза очень важны для безопасности и должны всегда находиться в надлежащем состоянии. Не забудьте проверять состояние тормозной системы снегохода перед каждой поездкой. Окно уровня тормозной жидкости показано на рисунке под номером 2.

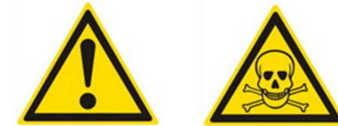
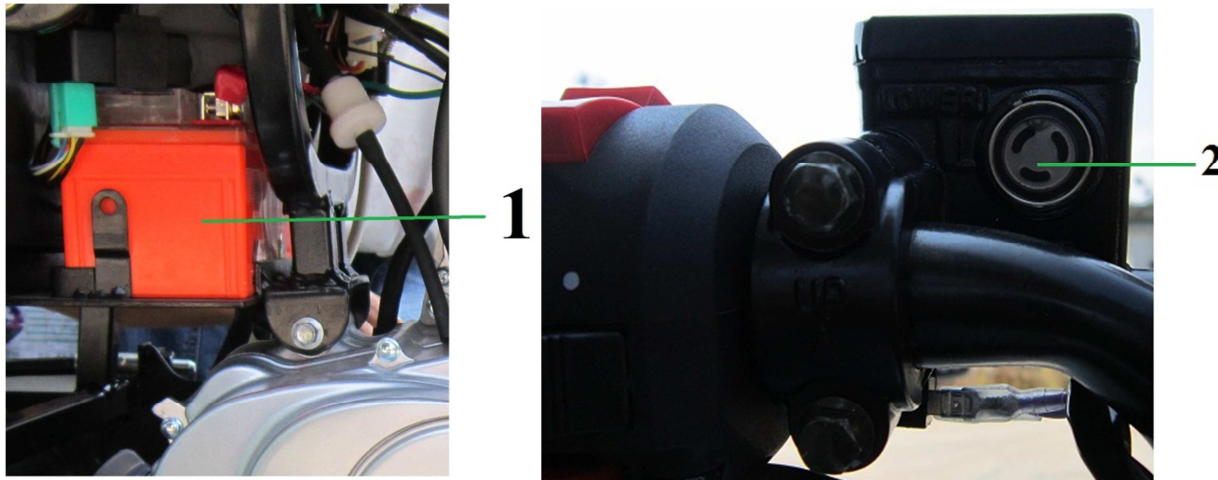

Перед началом движения всегда осматривайте тормоза снегохода – это поможет избежать возможных отказов во время движения и вызванных ими аварийных ситуаций.

ПЕРИОДИЧЕСКОЕ ОБСЛУЖИВАНИЕ

Проверка уровня тормозной жидкости:

Поставьте снегоход на ровную поверхность. Измерьте свободный ход на конце рычага, его величина должна быть 10-20 мм.

Посмотрите на индикатор уровня тормозной жидкости.

Сильно нажмите на рычаг тормоза и посмотрите как изменится уровень тормозной жидкости, если он опустится ниже обозначенного предела необходимо долить тормозную жидкость.

Снова проверьте свободный ход рычаг тормоза и уровень жидкости.

Используйте только тормозную жидкость класса DOT4.

Прокачка тормозов:

1. Нажмите на рычаг тормоза и ослабьте винт выхода воздуха, для того чтобы воздух вышел из тормозной системы. После этого необходимо сразу же туго закрутить винт выхода воздуха (не отпуская рычага тормоза).

2. Поочередно нажмите и отпустите рычаг тормоза несколько раз, пока не увидите, что давление нормализовалось.

Тормозные колодки:

Всегда следите за износом тормозных колодок. Замените тормозные колодки, если их износ достиг ограничительной метки износа колодок. Если в процессе эксплуатации слышен характерный «писк» тормозов, незамедлительно обратитесь в сервисную мастерскую для замены тормозных колодок.



Тормозная жидкость может вызвать раздражение. Необходимо избегать контакта тормозной жидкости с кожей или попадания ее в глаза. В случае контакта с кожей, тщательно промойте это место водой. В случае, если тормозная жидкость попала в глаза, их необходимо промыть большим количеством чистой воды и в течении короткого времени обратиться к врачу.

ПРИВОДНАЯ ЦЕПЬ

Срок службы цепи зависит от ее надлежащей смазки и регулировки. Недостаток технического обслуживания может привести к преждевременному износу или повреждению цепного привода и звездочки. Необходимо периодически проверять и смазывать приводную цепь снегохода.

Проверка состояния цепного привода:

1. Поставьте снегоход на ровную поверхность, переведите рычаг передач в нейтральное положение.
2. Проверьте провисание цепи.
3. Передвиньте снегоход влево - вправо. Проверьте провисание приводной цепи. Провисание цепи должно оставаться неизменным.
4. Осмотрите зубья звездочек на предмет возможного износа или повреждений.
5. Если цепной привод или звездочки имеют чрезмерный износ или повреждения, они должны быть заменены. Никогда не используйте новую цепь с изношенными звездочками, это приведет к быстрому износу цепи.

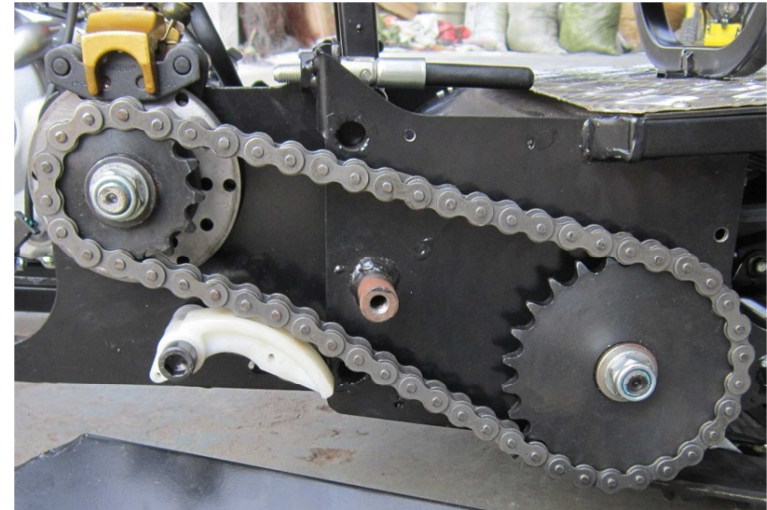

Смазка:

Необходимо использовать специальную смазку для цепи. Необходимо пропитывать каждое звено цепи, так чтобы смазка проникала между стыками пластин, штифтов, втулок и роликами.

ГУСЕНИЧНЫЙ БЛОК:

Натяжение гусеницы:

1. Поставьте снегоход на ровную поверхность, переведите рычаг передач в нейтральное положение.
2. Ослабьте болты фиксации натяжителя.
3. Отрегулируйте гайки натяжителя гусеницы, а затем затяните болты фиксации.

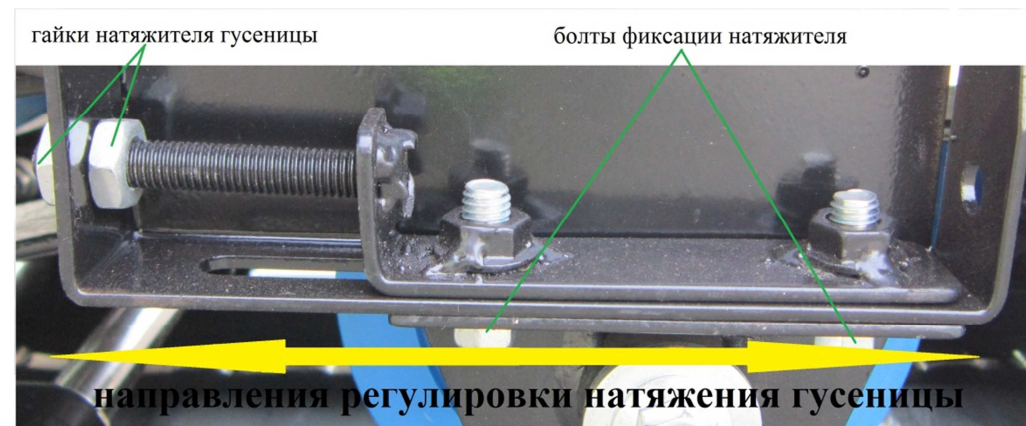

ПЕРИОДИЧЕСКОЕ ОБСЛУЖИВАНИЕ

РЕГУЛИРОВКА ДРОССЕЛЬНОЙ ЗАСЛОНКИ

Вы можете регулировать дроссельную заслонку с помощью регулировки гайки на тросе газа, расположенной у правой рукоятки.



регулирующая гайка

ВОЗДУШНЫЙ ФИЛЬТР

Снятие, очистка и установка воздушного фильтра:

Воздушный фильтр должен обслуживаться регулярно. Содержание воздушного фильтра в чистоте очень важно для правильной работы двигателя.

Порядок разборки: Снимите крепежные элементы фильтра и сам фильтр. Замените фильтр. Сборка производится в обратном порядке.

Заменяйте фильтрующий элемент через каждые 1000 км.

Если фильтрующий элемент установлен неплотно, пыль и грязь могут попасть непосредственно в цилиндр, при этом происходит сильный абразивный износ двигателя.

Плотно установите воздушный фильтр на горловину. Поставьте горловину на порт карбюратора и плотно затяните винт крепящего ремня. Избегайте попадания воды на фильтрующий элемент, так как это приведет к плохому пуску двигателя и снижению его эффективности.

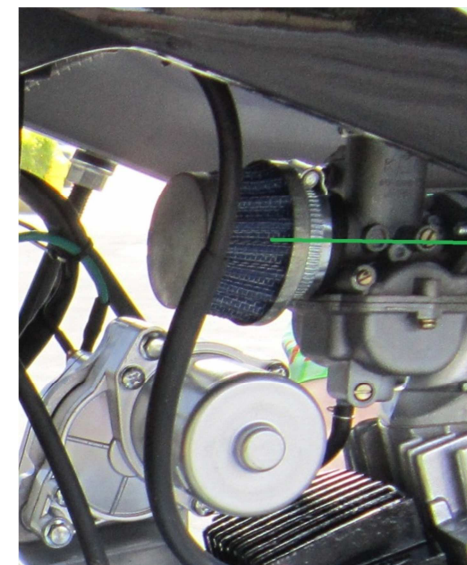

Элемент воздушного фильтра не должен иметь повреждений – это приведет к сокращению срока службы двигателя.

Никогда не очищайте фильтр с помощью бензина или любого другого горючего вещества – это может привести к пожару и травмам.

Мойка снегохода:

При мойке снегохода следующие детали не мойте водой под давлением - замок зажигания, выключатели электрооборудования, воздушный фильтр, выхлопное отверстие глушителя. Это может повредить их.

После чистки снегохода обмойте его чистой водой. Протрите снегоход насухо. Запустите двигатель и дайте ему поработать несколько минут.

Консервация снегохода:

При длительном хранении, например в летнее время (более одного месяца), примите меры для сохранения снегохода в хорошем состоянии. Проведите его техобслуживание.

Вымойте снегоход и протрите его насухо. Натрите окрашенные детали восковой пастой. Слейте топливо из бака и карбюратора. Нанесите тонкий слой антикоррозийного покрытия на внутреннюю поверхность топливного бака. Снимите свечу зажигания. Залейте в цилиндр небольшое количество смазки (15-20 мл), и поставьте свечу на место.

Отсоедините аккумуляторную батарею. При снятии аккумулятора сначала отсоедините отрицательный провод, затем положительный. Выключите зажигание. Храните ее в темном, прохладном и хорошо проветриваемом помещении. При установке сначала соедините положительный провод, затем отрицательный.

Закройте снегоход чехлом или материалом, пропускающим воздух. Храните снегоход в вентилируемом помещении, недоступном для дождя, прямых солнечных лучей и без больших перепадов температуры.

Эксплуатация снегохода после консервации:

Снимите чехол и очистите снегоход. Проверьте напряжение аккумулятора. Подзарядите, если напряжение ниже 12.0 вольт. Поставьте аккумулятор на место. Удалите антикоррозийную присадку из бака. Залейте свежее топливо.

Перед поездкой осмотрите снегоход. Сделайте пробную поездку в безопасном месте, чтобы убедиться в нормальной работе снегохода.

РЕГЛАМЕНТНЫЕ РАБОТЫ

Снегоход необходимо обслуживать через определенные промежутки времени – либо в указанный пробег (км) либо через определенные промежутки времени после продажи, в зависимости от того, что наступит ранее. Перед выполнением обслуживания необходимо провести его тщательную мойку. Приведенные в таблице значки означают следующее: *П*: проверить, помыть, отрегулировать, смазать; *О*: очистить; *З*: заменить; *Р*: отрегулировать.

Пункт	Одометр (км)						Примечание
	300 (1 месяц)	1000 (3 месяц)	1500 (6 месяц)	2000 (12 месяц)	2500 (18 месяц)	3000 (24 месяц)	
Топливная система		П	П	П	П	П	
Работа дросселя	П	П	П	П	П	П	
Карбюратор на холостом ходу	П	П	П	П	П	П	
Элемент воздушного фильтра		П	З	П	Замена через 1000 км либо 1 раз в год (что наступит ранее)		
Моторное масло	З		З		З		Замена каждую 1000 км
Свеча зажигания	П	П	П	З	П	З	
Вентиляция картера			П	П	П	П	
Сетка масляного фильтра	О		О		Через 1000 км либо 1 раз в год (что наступит ранее)		
Зазор клапанов	П	П	П	П	П	П	
Приводная цепь	П	П	П	П	П	П	
Тормоз		П	П	П	П	П	
Износ тормозных колодок		П	П	П	П	П	
Передняя фара, задний фонарь		П	П	П	П	П	1 раз в месяц
Узлы передней подвески	П	П	П	П	П	П	1 раз в 6 месяцев
Элементы рулевого управления			П	П	П	П	
Крепежные соединения	П	П	П	П	П	П	1 раз в месяц
Гусеничный блок	П	П	П	П	П	П	1 раз в 3 месяца

СХЕМА ЭЛЕКТРООБОРУДОВАНИЯ

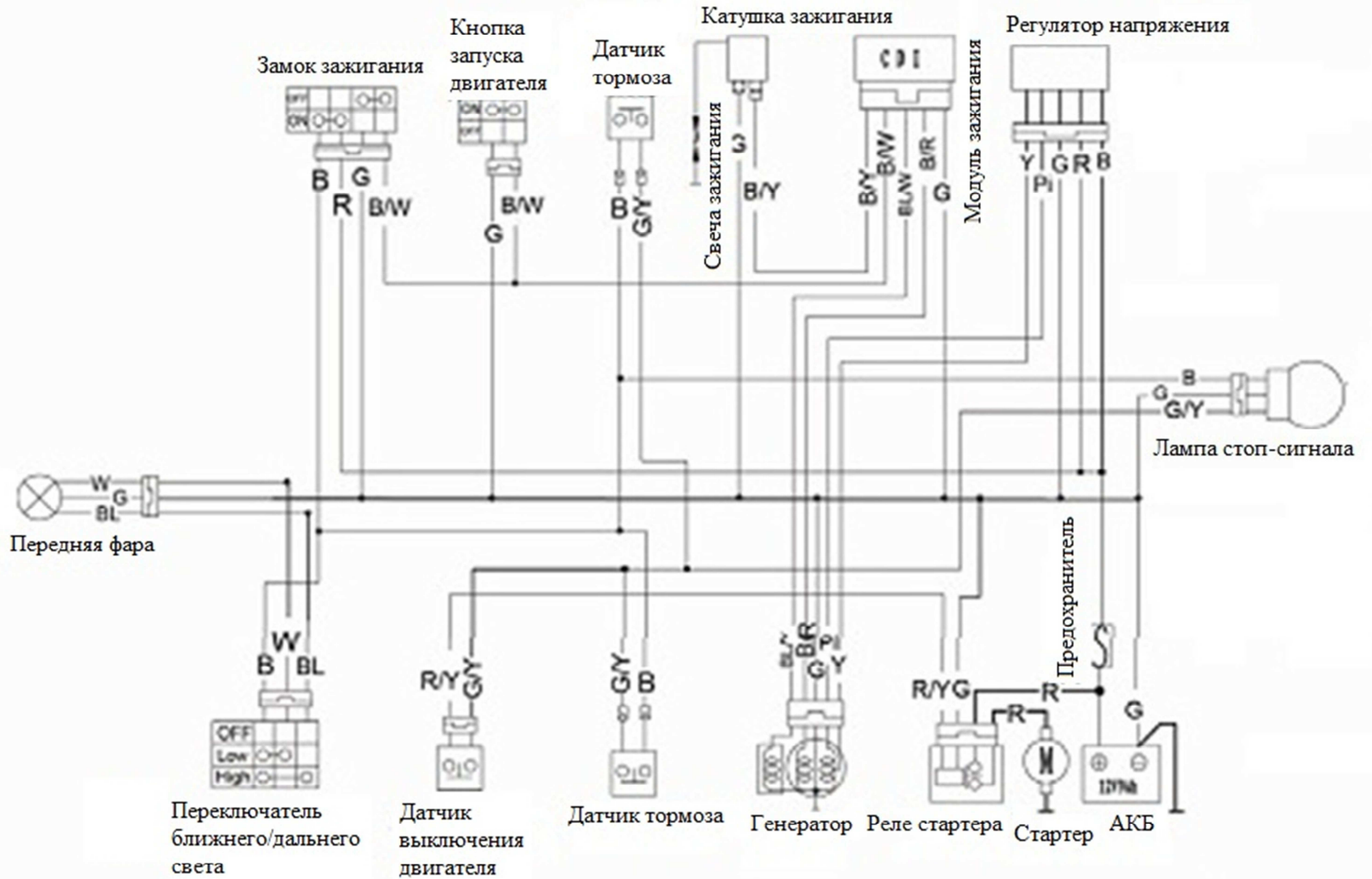

УВАЖАЕМЫЙ ПОКУПАТЕЛЬ! ВНИМАТЕЛЬНО ОЗНАКОМЬТЕСЬ С УСЛОВИЯМИ ГАРАНТИИ!

Гарантийный срок эксплуатации изделия составляет **6 месяцев со дня продажи или 1000 км в зависимости от того, что наступит ранее** (при отсутствии нарушений настоящих Условий). Гарантийный ремонт осуществляется бесплатно в Сервисном центре уполномоченного дилера или в Авторизованном Компанией-продавцом Сервисном центре, и заключается в замене дефектных частей изделия. Доставка неисправного изделия в сервисный центр производится Покупателем своим транспортом и за свой счет. Компания-продавец или ее представители оставляют за собой право заменить неисправное изделие либо заменить неисправную часть исправной с сохранением срока гарантии.

Претензии на гарантийный ремонт не принимаются в следующих случаях:

- при истечении гарантийного срока;
- при отсутствии гарантийного талона или неправильном его заполнении;
- при наличии явных механических повреждений либо повреждений, возникших вследствие аварии, нарушения правил эксплуатации (эксплуатация вне указанного диапазона температур, применение не рекомендованных эксплуатационных материалов и жидкостей и т.п.) и неаккуратного обращения с изделием;
- при попадании в изделие посторонних предметов и других повреждающих элементов;
- при повреждениях, возникших во время стихийных бедствий, аварий, террористических актах или военных действий;
- в случае претензий по отдельным параметрам, не нормируемым технической документацией;
- при отсутствии в гарантийном талоне отметки о своевременном прохождении обязательного технического обслуживания изделия в Сервисном центре уполномоченного дилера или в Авторизованном Компанией-продавцом Сервисном центре;
- в случае использования не оригинальных аксессуаров для тюнинга транспортного средства, установка которых влияет на эксплуатационные показатели техники;
- в случае самостоятельного ремонта либо ремонта в не уполномоченном на это Компанией-продавцом Сервисном центре.

Сроки проведения технического обслуживания:

№1 – через 1 месяц с даты продажи или по достижении 300 км, в зависимости от того, что наступит ранее;

№2 – через 3 месяца с даты продажи или по достижении 1000 км, в зависимости от того, что наступит ранее

№3 – через 6 месяцев с даты продажи или по достижении 1500 км, в зависимости от того, что наступит ранее.

№4 и последующих – через каждые 500 км или 6 месяцев, в зависимости от того, что наступит ранее.

Допускается перепробег для прохождения ТО не более 50 километров. Все виды технического обслуживания платные.

При выявлении недостатков транспортного средства покупатель обязан незамедлительно прекратить его эксплуатацию, приняв все доступные меры для того, чтобы исключить или максимально уменьшить дополнительный ущерб от возникшей неисправности.

Ограниченная гарантия (300 км или 1 месяц) распространяется на: шаровые опоры, цепь, подшипники, рулевые наконечники.

Гарантия не распространяется на:

- **расходные детали и материалы:** тормозные колодки, тормозной диск, патрубки и пластмассовые изделия, амортизаторы, АКБ, гусеницу, склизы, катки, лыжи, шланги, тросы, сайлентблоки, втулки подвески, свечи зажигания, фильтры, масла, тормозную жидкость, лампы, предохранители, пластмассовые изделия;
- **регулируемые работы:** регулировку карбюратора, зазоров в клапанах, регулировку рулевого управления, прокачку тормозной системы, регулировку светового оборудования;
- **последствия воздействия внешних факторов:** при попадании воды в узлы и агрегаты, хранении транспортного средства в несоответствующих условиях, сколы, трещины, внешние повреждения.

Гарантия аннулируется при:

- утере или порче настоящего «Руководства по эксплуатации»;
- нарушении настоящего регламента технического обслуживания у дилера или уполномоченного производителем сервисного центра;
- нарушении правил технической эксплуатации, включающих нарушение правил обкатки, превышении допустимой грузоподъемности снегохода, нарушении иных требований и рекомендаций данного «Руководства по эксплуатации»;
- превышении пробега между ТО свыше 50 километров от номинальной величины установленного пробега;
- небрежном обращении с техникой, использованием неоригинальных запасных частей;
- использовании низкокачественного топлива (ниже АИ-92);
- ремонте транспортного средства неквалифицированным персоналом;
- несанкционированном изменении конструкции, электрооборудования и регулировок транспортного средства;
- использовании транспортного средства в любых спортивных или коммерческих целях.

Порядок выполнения гарантийных работ: для рассмотрения претензии покупатель должен прибыть с транспортным средством и данным руководством к продавцу техники или в уполномоченный сервисный центр. В ремонт по гарантии техника принимается только в чистом виде. Срок выполнения работ – не более 45 дней при наличии запасных частей. При их отсутствии срок гарантийного ремонта увеличивается на срок их доставки.

Компания продавец и сервисный центр, за ущерб, нанесенный лицам или предметам в результате использования изделия, даже при наличии дефектов в материале или узлах последнего, ответственности не несет.

Изделие получил в исправном состоянии и полностью укомплектованным.

С условиями предоставления гарантии согласен:

Дата

Подпись

ФИО

ГАРАНТИЙНЫЙ ТАЛОН

Изделие	
Модель	
Номер двигателя	
Номер рамы	

Дата продажи	
--------------	--

ФИО клиента	
Адрес	

Дата выдачи снегохода первому владельцу	
---	--

Гарантийный срок снегохода указан в условиях гарантии. Данный талон действителен только при условии его заполнения в день продажи, и наличии действительных подписей продавца и покупателя или их представителей.

Подпись покупателя:

Дата:

Подпись продавца:

Дата:

М.П.

1-ое техническое обслуживание (1-й месяц со дня продажи или по достижении 300 км).	
Дата:	
Работы произвел:	
ФИО мастера:	Подпись:
Список работ:	
<i>Печать сервисного центра</i>	
2-ое техническое обслуживание (3-й месяц со дня продажи или по достижении 1000 км).	
Дата:	
Работы произвел:	
ФИО мастера:	Подпись:
Список работ:	
<i>Печать сервисного центра</i>	

3-ое техническое обслуживание (6-й месяц со дня продажи или по достижении 1500 км).	
Дата:	
Работы произвел:	
ФИО мастера:	Подпись:
Список работ:	
<i>Печать сервисного центра</i>	
4-ое техническое обслуживание (12-й месяц со дня продажи или по достижении 2000 км).	
Дата:	
Работы произвел:	
ФИО мастера:	Подпись:
Список работ:	
<i>Печать сервисного центра</i>	

5-ое техническое обслуживание (18-й месяц со дня продажи или по достижении 2500 км).	
Дата:	
Работы произвел:	
ФИО мастера:	Подпись:
Список работ:	
<i>Печать сервисного центра</i>	
6-ое техническое обслуживание (24-й месяц со дня продажи или по достижении 3000 км).	
Дата:	
Работы произвел:	
ФИО мастера:	Подпись:
Список работ:	
<i>Печать сервисного центра</i>	

7-ое техническое обслуживание (30-й месяц со дня продажи или по достижении 3500 км).	
Дата:	
Работы произвел:	
ФИО мастера:	Подпись:
Список работ:	
<i>Печать сервисного центра</i>	
8-ое техническое обслуживание (36-й месяц со дня продажи или по достижении 4000 км).	
Дата:	
Работы произвел:	
ФИО мастера:	Подпись:
Список работ:	
<i>Печать сервисного центра</i>	

ГАРАНТИЙНЫЙ ТАЛОН №1

Изделие	
Модель	
Номер двигателя	
Номер рамы	
Дата продажи	
Дата приема	
Дата выдачи	
Проявление дефекта	
Работы произвел:	<i>Печать сервисного центра</i>
ФИО мастера	
Подпись	
Срок гарантии – 6 месяцев	

ГАРАНТИЙНЫЙ ТАЛОН №2

Изделие	
Модель	
Номер двигателя	
Номер рамы	
Дата продажи	
Дата приема	
Дата выдачи	
Проявление дефекта	
Работы произвел:	<i>Печать сервисного центра</i>
ФИО мастера	
Подпись	
Срок гарантии – 6 месяцев	

ГАРАНТИЙНЫЙ ТАЛОН №3

Изделие	
Модель	
Номер двигателя	
Номер рамы	
Дата продажи	
Дата приема	
Дата выдачи	
Проявление дефекта	
Работы произвел:	<i>Печать сервисного центра</i>
ФИО мастера	
Подпись	
Срок гарантии – 6 месяцев	

Ваш сервисный центр

Адрес:

Телефоны:

**Время
работы:**

**Производитель сохраняет за собой право вносить любые изменения,
включая изменения технических характеристик, дизайна и оснащения
моделей без предварительного уведомления.**

DINGO
